

GAYKOVORDEUREN

Techniek design

GAYKO
BETERE RAMEN EN DEUREN

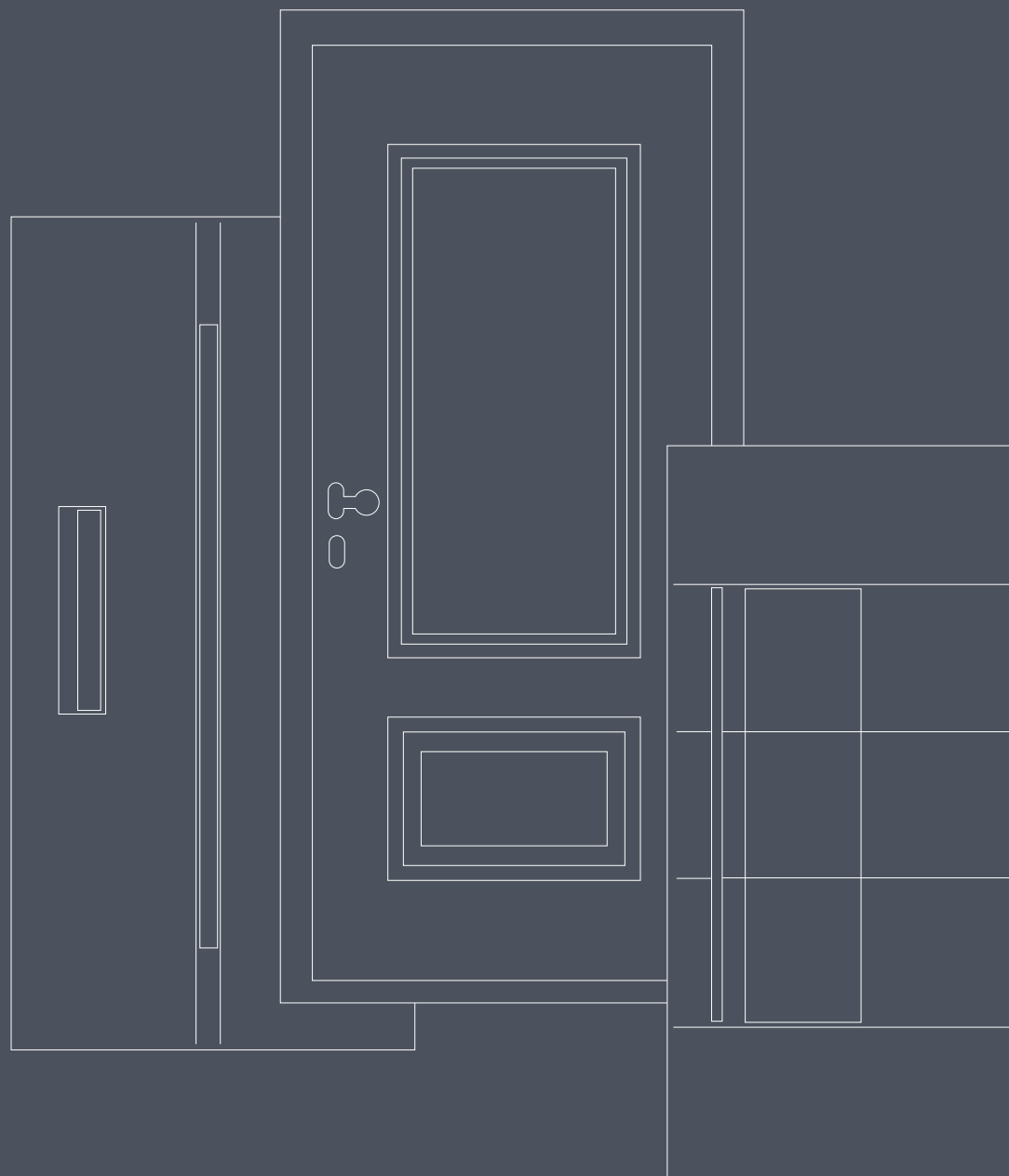
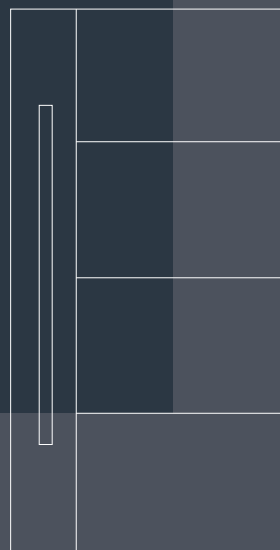

De GAYKO DEURENWERELD biedt alles wat u van een perfecte voordeur verwacht:

veiligheid, energie-efficiëntie,
duurzaamheid en comfort.

Een leven lang.

GAYKO UITRUSTING

| | |
|---------|--|
| 04 - 05 | Comfortuitrusting 200 |
| 06 - 07 | GAYKOSafeGA® – Veiligheidsuitrustingen |
| 08 - 09 | Sloten |
| 10 - 11 | Deur-openingsmodules |

GAYKO DESIGN

| | |
|---------|---------------------------------------|
| 12 - 13 | Deurprofielen / opties deurpanelen |
| 14 - 15 | Varianten / deurscharnieren |
| 16 - 17 | Kleuren |
| 18 - 19 | Decors |
| 20 - 21 | Lisenen en groeven |
| 22 - 23 | Stootplaten |
| 24 - 25 | Glassoorten |
| 26 - 33 | Grepen - RVS |
| 34 - 35 | Rozetten en binnenkrukken |
| 36 - 39 | Grepen - fijnstructuur zwart RAL 9005 |
| 40 - 41 | Grepen - LED-verlichting |
| 42 - 43 | Grepen - transponder en vingerscan |
| 44 - 45 | Brievenbussen |



Comfortuitrusting 200

Deurprofiel GAYKOLIFE **NL116**

Deurprofiel GAYKOROYAL **NL116**

Deurprofiel GAYKOLIFE **NL82**

Elke GAYKO kunststof toegangsdeur biedt de volgende intelligent op elkaar afgestemde uitrustingsniveaus, van de solide Comfort 200 tot het hoogwaardige GAYKO**SafeGA**® veiligheidsconcept. Uit te breiden met een systeem van opties en hoogwaardige accessoires.



Binnenaanzicht

Afb.: Model T1-003-01

Comfortuitrusting 200

**1** **Vlakke onderdorpel**

Verlaagde kunststofdorpel met afdichtingsrubber en aanslagdichting. Standaard-uitvoering bij kunststof voordeuren.

**2** **Stabiele constructieverbinding**

De stabiele constructieverbinding (GAYKOSKV) in de hoeken van de voordeur zorgt voor massieve steun. De hoeklasverbinders zijn met de staalversterking en het voordeurprofiel verbonden. Dit zorgt voor verhoogde stabiliteit, waar u op vertrouwen kunt.

**3** **Gepatenteerde technologie**

GAYKOESP in het kaderprofiel aan de sluit- en scharnierkant zorgt voor stevigheid, optimale statiek en hoogste kracht tegen uittrekken van de schroeven.
EUROPÄISCHES PATENTAMT
Patent-Nr. 0 867 591 (GAYKOESP)

**4** **3-punt vergrendeling met GAYKOGHV**

De veiligheidstechniek van de tegengestelde zwenkhaken vindt u in het boven- en onderdeel van de deurleugel. Het met geweld uittillen en open drukken van de deurleugel wordt hierdoor verhinderd.

**5** **Doorlopende sluitstang**

Doorlopende sluitlijst in edelstaal-look met verstelbare dagschoot.

**6** **2-delige kwaliteits-deurscharnieren**

Hoogwaardige tweedeling deurscharnieren (3 stuks) voor kunststofdeuren met driedimensionale afstel mogelijkheden. Kleuren: creme, wit, F1 natuur.

**7** **Binnenkruk**

met rozet in edelstaal of een binnenkruk met langschild.

**8** **GG520-13**

Standaard deurgarnituur aluminium F1

**9** **Buitengreep**

met ovaal rozet RO110-1 RVS*

**9** **Veiligheidscilinder met veiligheidskaart**

Gayko Sigma met 19 controle punten bij de bevoegheidscontrole van een sleutel en 12 hardmetalen kern- en huisstiften. Nood- en gevarefunctie. Anti-picking, 5 sleutels. Kopieer bescherming door beschermd sleutelprofiel en veiligheidskaart.

Het samenspel van hoogwaardige elementen resulteert:

GAYKO SafeGA®



Stabiele constructie-verbinding

De stabiele constructie verbinding (GAYKOSKV) in de hoeken van de voordeur zorgt voor massieve steun. De hoeklasverbinders zijn met de staalversterking en het voordeurprofiel verbonden. Dit zorgt voor verhoogde stabiliteit, waar u op vertrouwen kunt.



3-punt vergrendeling met GAYKOGHV

De veiligheidstechniek van de tegengestelde zwenkhaken vindt u in het boven- en onderdeel van de deurvleugel. Het met geweld uittillen en open drukken van de deurvleugel wordt hierdoor verhinderd.



Schamierbeveiliging

Scharnierbeveiliging (2 stuks). De extra grendels voorkomen het met geweld uittillen en open drukken van de loopdeur aan scharnierzijde.



Veiligheidsbeslag met boor-Beveiliging en omkeerbaar sleutelsysteem "2 in 1"

GAYKO Saturn met 23-voudige controle van de sluitingsbevoegdheden hardmetalen boorbescherming, antipicking, nood- en gevarencfunctie en 5 sleutels. „2 in 1“

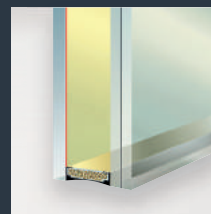

Veiligheidsglas of een inbraakwerend deurpaneel.

Door de toepassing van hoog inbraakwerende P4A beglazing of een inbraakwerend deurpaneel in een deurconstructie die versterkt wordt door meelashoeken (GAYKOSKV) en in combinatie met GAYKOGHV of GAYKOASV wordt effectief voorkomen dat ongenode gasten door de deur kunnen binnendringen.

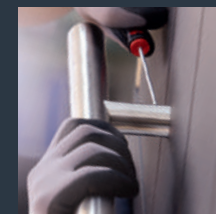

Professionele montage

Met GAYKO SafeGA® heeft u de garantie dat de montage alleen door geschoolde en ervaren specialisten uitgevoerd wordt. De montage wordt uitgevoerd op basis van de GAYKO montagerichtlijn voor inbraakwerende ramen en deuren en de algemeen erkende regels van de techniek.

Met zekerheid de juiste uitrusting

500PLUS

Comfort met verhoogde inbraakwerendheid

- **3-voudige** vergrendeling met 2 tegenlopende haken en 1 nachtschoot
- Scharnierzijde beveiliging
- GAYKO Saturn - veiligheidscilinder met veiligheidskaart (klasse 71 volgens DIN 18252)
- Veiligheidsrozet ingebouwd vlakliggend op de vleugel.
- cilinder beschermt tegen uitboren en uittrekken.

SafeGA® 5000

RC2 getest en gecertificeerd veiligheidsuitrusting volgens DIN EN 1627

- **3-voudige** vergrendeling met 2 tegenlopende haken en 1 nachtschoot
- scharnierzijde beveiliging
- GAYKO Saturn - veiligheidscilinder met veiligheidskaart (klasse 71 volgens DIN 18252)
- Veiligheidsrozet ingebouwd vlakliggend op de vleugel
- cilinder beschermt tegen uitboren en uittrekken.
- beveiligde deurpaneel (**RC2/SKG getest**)

GAYKOASV 5-punts automatische veiligheidsvergrendeling voor uitvoering **500PLUS** en **SafeGA®5000** optioneel verkrijgbaar.*

Advies van een anti-inbraakdeskundigen

Kies voor de uitvoering GAYKO**SafeGA® 5000 / RC2** veiligheid getest en gecertificeerd volgens DIN EN 1627ff voor een echte inbraakwerende deur.

Uw GAYKO vakpartner adviseert u graag.



GAYKOASV – het automatische veiligheidsslot voor voordeuren

▪ 5-punts automatische veiligheidsvergrendeling in gesloten toestand.

Wanneer de deur met de dagschoot in het slot valt, maken de magneten contact waardoor de schoten bij de bovenste en onderste haak worden geactiveerd en verzorgen dat de haken automatisch sluiten en blokkeren. Hierdoor is de voordeur effectief beveiligd.

▪ Gesloten = veilig afgesloten*

De voordeur is al in gesloten toestand zo veilig als een vergrendelde deur.

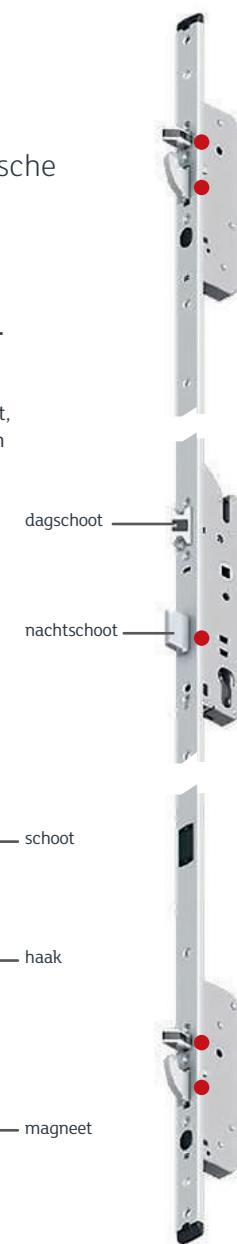
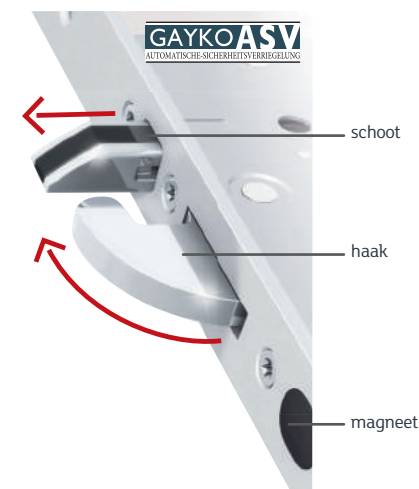

Sloten

Voor al onze voordeuren bieden wij u sloten op maat die precies afgestemd zijn op uw behoeften.

Veiligheids-kierstand beugel & draaiknop *

Het slot met veiligheids-kierstand biedt extra veiligheid. De deur kan niet worden opgedrukt door ongenode gasten en kan niet met geweld worden ontgrendeld. De veiligheids-kierstand kan comfortabel van binnenuit worden vergrendeld en ontgrendeld met de knop. Ontgrendeling met de cilinder van buitenaf.



E-opener**:

Met een elektrische deuropener kunt u de voordeur openen met een elektrische impuls - zonder naar de deur te hoeven gaan. Deze impuls kan bijvoorbeeld afkomstig zijn van een intercomsysteem of een drukknoop.



3-voudige vergrendeling met 2 tegenlopende haken en 1 nachtschoot (nr. 403100). Inbegrepen in comfortuitrusting 200. Optioneel verkrijgbaar met elektrische opener.



5-punts automatisch veiligheidsslot met 2 haken (gelijklopend), 2 schoten en 1 nachtschoot (nr. 445600).

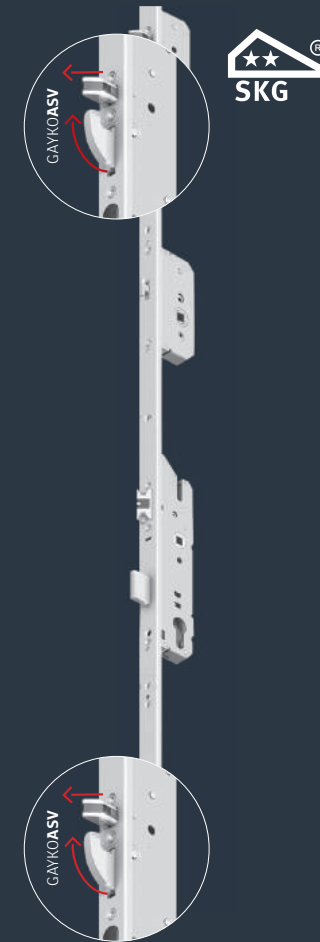

* Veiligheids-kierstand niet leverbaar voor 5-punt automatisch elektronisch veiligheidsslot en motorslot.

** Alleen voor 3-punt slot verkrijgbaar.

5-punts automatisch elektronisch veiligheidsslot met 2 haken (gelijklopend), 2 schoten 1 nachtschoot (nr. 435600)**.

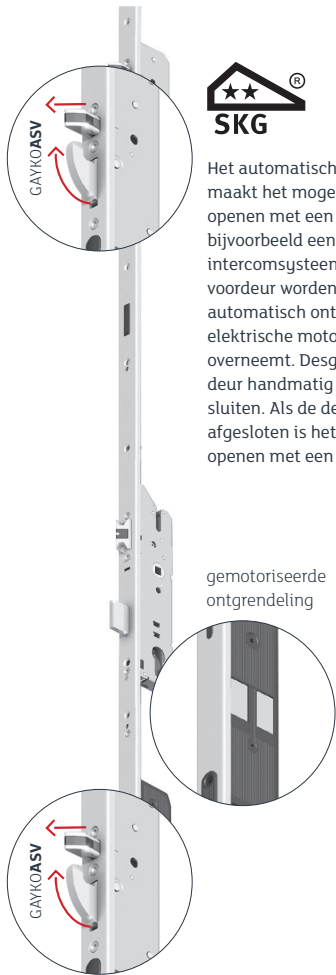

Het automatische elektronisch veiligheidsslot maakt het mogelijk om de voordeur te openen met een openingsmodule zoals bijvoorbeeld een vingerscanner of een intercomsysteem. Bij het openen van de voordeur worden de haken en de schoten automatisch ontgrendeld. In het slot is een elektrische motor geïntegreerd die deze taak overneemt. Desgewenst is het mogelijk om de deur handmatig met de sleutel te openen en sluiten. Als de deur met de nachtschoot is afgesloten is het niet mogelijk de deur te openen met een openingsmodule.

gemotoriseerde ontgrendeling

Motorslot met 2 haken (gelijklopend), 4 pennen en 1 nachtschoot (nr. 453100)**.



Het motorslot voor meer veiligheid en maximaal comfort. Het maakt voordeuren met een openingsmodule zoals bijv. vingerscanner of intercomsysteem mogelijk om automatisch te openen en sluiten. Wanneer de voordeur wordt geopend, worden alle vergrendelingspunten automatisch ontgrendeld en bij het sluiten van de deur weer automatisch vergrendeld. Vergeleken met het automatische elektronisch veiligheidsslot wordt de nachtschoot ook automatisch vergrendeld en ontgrendeld, waardoor een handmatige vergrendeling niet meer nodig is.

vergrendelen & ontgrendelen gemotoriseerd



Optimaal gebruiksgemak

Vingerscanner- en toetsenbordmodules

Toegang met vingerscan - Veilig deuren en ingangen openen met behulp van vingerafdrukken. Onze vingerscan werkt met bekroonde software en een OEM-module die hoge eisen stelt aan technologie en beveiliging. De bediening is eenvoudig, ongecompliceerd en veilig: de vingerscanmodule kan bijvoorbeeld in een deur of in de muur worden geïntegreerd.

Van de personen die toegang krijgen worden de biometrische herkenningsskenmerken (vingerafdruk) in de vingerscan beveiligd opgeslagen. Alleen de „master“ kan een wijziging in het systeem uitvoeren. Een opgeslagen vinger werkt - ongeacht verschillende huidtypes, kleine verwondingen aan de vingers of invloeden van buitenaf. De vingerscan is compatibel met alle gangbare motorsloten en elektrische openers.

De vingerscanmodule is ook verkrijgbaar met Bluetooth-functie. Via Bluetooth kunt u gebruikers- en toegangsautorisaties beheren via smartphone of tablet in combinatie met de BioKey® app.



Toegang met code - deuren en ingangen kunnen worden geopend door eenvoudigweg een code in te voeren. Niet alleen in het elegante design zijn nieuwe normen gesteld maar ook in het gebruik van materialen. Het robuuste RVS toetsenbord, de printplaat en de besturingseenheid zijn geïntegreerd in een metalen behuizing. De metalen behuizing is waterdicht gegoten. Hierdoor is het RVS toetsenbord geschikt voor gebruik buitenshuis, ongeacht het weer. Bij het RVS toetsenbord worden vergrendelingsmechanismen gebruikt die reeds hun waarde hebben bewezen bij geldautomaten.

Als onbevoegden met het toetsenbord proberen te knoeien, wordt een tijd gestuurd vergrendelingsmechanisme geactiveerd. Dit „slot“ kan gemakkelijk door een bevoegd persoon worden verwijderd.



Vingerscan module

Gebruik uw vinger om de deur gemakkelijk te openen
ID680800

Verkrijgbaar in RVS en zwart



Toetsenbordmodule

Een cijfercode zo veilig als een kluis
ID670800

Verkrijgbaar in RVS

SmartTouch & Transpondermodules

Toegang via SmartTouch-transpondertechnologie -

zonder sleutel tot het hoogste bedieningscomfort. De innovatieve comforttoegang - benaderen - aanraken - binnen gaan. Een actieve transponder in uw broekzak is alles wat u nodig heeft - de deur wordt geopend door simpelweg een zachte aanraking van een activeringsknop. Het systeem herkent automatisch de toegangsautorisatie - dat is veilig.



SmartTouch-module

H161-10

Verkrijgbaar in RVS

Toegang met RFID-transpondertechnologie - Transpondermodules met RFID bieden de contactloze technologie als het ideale medium voor het openen van deuren. Om aan uw eisen en aan de tijdgeest te voldoen bieden wij een comfortabel, modern en veilig toegangscontrolesysteem. De openingsimpuls wordt verstuurd via een gecodeerd signaal dat door de transpondermodule wordt uitgezonden zodra u een bevoegde transponder ervoor houdt. Een encryptiemethode die wordt erkend in hoogbeveiligde toepassingen is standaard geïntegreerd om mogelijke manipulatie uit te sluiten.



Transponder module

ID678800

Verkrijgbaar in RVS



Deurprofielen

GAYKOLIFE NL116
uitvoering standaard
met inzetpaneel

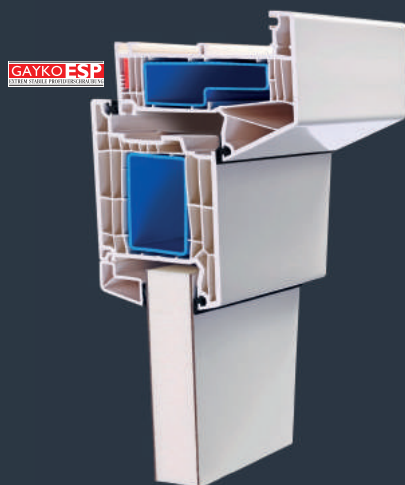

U_D-waarde: 1.1 W/(m²K)*

**Bouwdiepte 116 mm met vleugel 82 mm
en inzetpaneel, deurpaneel dikte 36 mm**

GAYKOLIFE NL116
eenzijdig vleugeloverdekkend
deurpaneel buiten



U_D-waarde: 0,9 W/(m²K)*

**Bouwdiepte 116 mm met vleugel 82 mm
Deurpaneel dikte 51 mm**

GAYKOLIFE NL116
beide zijde vleugeloverdekkend
deurpaneel buiten en binnen

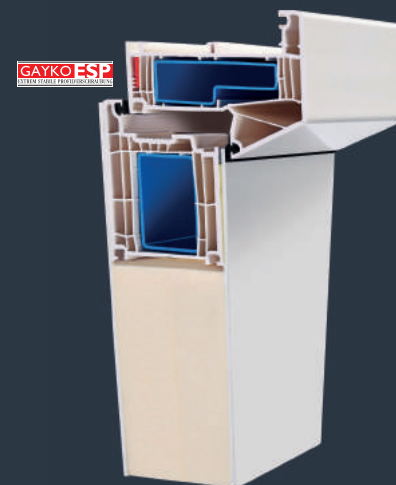

U_D-waarde: 0,78 W/(m²K)*

**Bouwdiepte 116 mm met vleugel 82 mm
Deurpaneel dikte 85 mm**

GAYKOROYAL NL116

GAYKOLIFE NL82

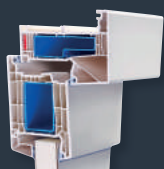

De deurprofielen **GAYKOROYAL NL116** en **GAYKOLIFE NL82** zijn ook leverbaar in de speciaaluitvoeringen eenzijdig vleugeloverdekkend deurpaneel buiten en aan beide zijde vleugeloverdekkend buiten en binnen.
(Afb. links in uitvoering standaard met inzetpaneel)

* Rekenbasis van de U_d-waarden volgens DIN EN ISO 10077, deur 1100 x 2200 mm met volledig gesloten deurpaneel zonder glas.

Inzetdeurpaneel of vleugeloverdekkend deurpaneel?

Inzetdeurpaneel

(buiten en binnen)



éénzijdige vleugeloverdekkend deurpaneel (buiten)



Beide zijde vleugeloverdekkend deurpaneel (binnen en buiten)



Isolatiepakket Hoog

Isolatiekern éénzijdig vleugeloverdekkend deurpaneel met 3-voudige beglazing Ug-waarde: 0,6 W/m²K*
(Optioneel voor inzetpaneel met drievoudigebeglazing Ug-waarde: 0,7 W/m²K* beschikbaar)

Varianten

Varianten (voorbeelden)

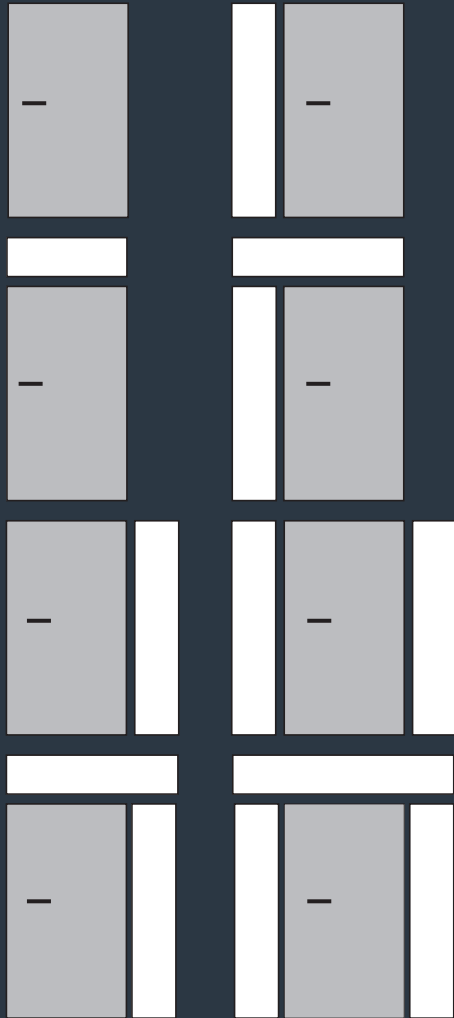

ISC dorpel

ISC zwart

Onderdorpel 50mm hoog met klassieke uitstraling in zwart.

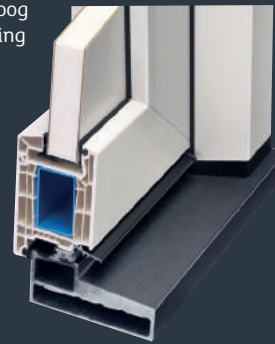

ISC blauwsteen

Onderdorpel 50mm hoog met klassieke uitstraling lijkend op een natuursteen dorpel.

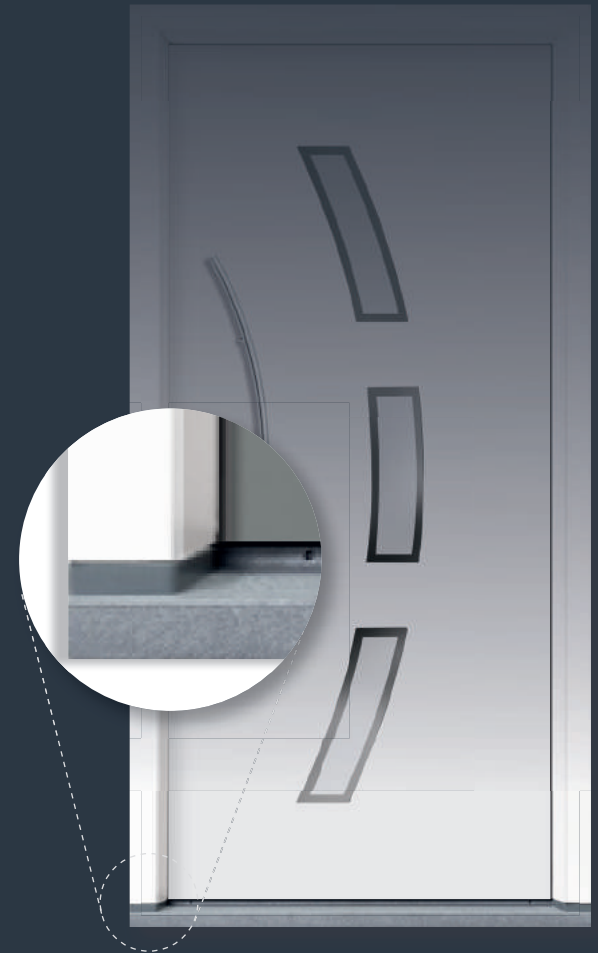
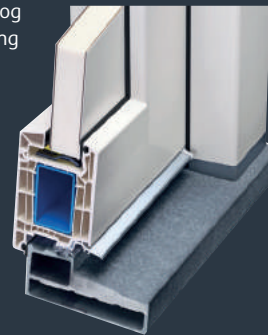

deurscharnieren

Kies uw voordeurscharnier dat qua kleur en design bij uw voordeur past.

2-delig blokscharnier



Standaard uitvoering
Art.-Nr. H192



Wit



Bruin

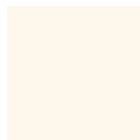

Crémewit



Zwart

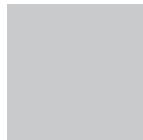

EV1

2-delig rollenbandscharnier



optionele uitvoering
Art.-Nr. H178



Wit



Donkerbruin

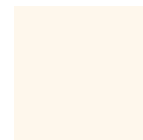

Crémewit



Zwart



Grijsaluminium



Ontwerp uw voordeur van binnen en van buiten

Welke voordeur u ook kiest - speel naar hartenlust met de Spectral kleuren. GAYKO biedt u de mogelijkheid uw voordeur individueel vorm te geven, zowel van binnen als van buiten.

Voorbeeld kleuren

Buitenaanzicht

- Vleugeloverdekkend paneel
- Omber 089

Binnenaanzicht

- Inzetpaneel
- Wit



Buitenaanzicht

- Vleugeloverdekkend paneel
- Omber 089

Binnenaanzicht

- Inzetpaneel
- Omber 089



Spectral ultramat



anthracietgrijs 087



venstergrijs 088



omber 089



sepiabruin 107



wit 101



grafietzwart* 102



dennengroen 103



Tender Oak grijs 109



Tender Oak antiek 108



Decorfolies en houtdecorfolies

Voorbeeld: decorfolie

Buitenaanzicht

- Vleugeloverdekkend paneel
- Zilvergrijs 041

Binnenaanzicht

- Inzetpaneel
- Wit



of

Voorbeeld: houtdecorfolie

Buitenaanzicht

- Vleugeloverdekkend paneel
- Birke Rosé 070

Binnenaanzicht

- Inzetpaneel
- Birke Rosé 070



Decorfolie in uni kleuren



wit houtnerf
026



anthracietgrijs houtnerf
043



dennengroen houtnerf
037



kwartsgrijs houtnerf
079



crémewit houtnerf
027

Houtdecorfolies*



Birke Rosé
070

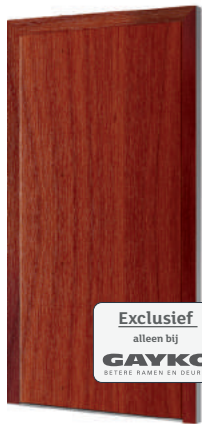

Cherry Amaretto
071

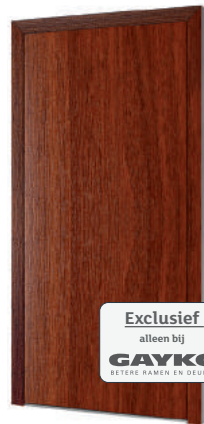

Noce Sorrento Balsamico
072



Honey Oak supermat
119



Coriander Oak supermat
118



Moderne accenten met lisenen...

Kies uit drie verschillende lisenen om je voordeur een individueel karakter te geven.

Lisenen zijn horizontale of verticale smalle decoratieve elementen die het gladde oppervlak van een deur verfijnen en zo visueel structureren. Deze stijlbepalende kenmerken maken van een gewone deur iets heel bijzonders.

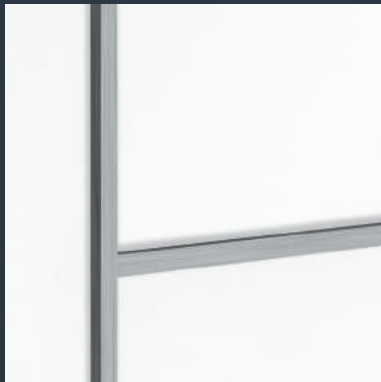

Opliggende lisenen van edelstaal



Gelijkliggende lisenen van
hoogwaardig edelstaallook

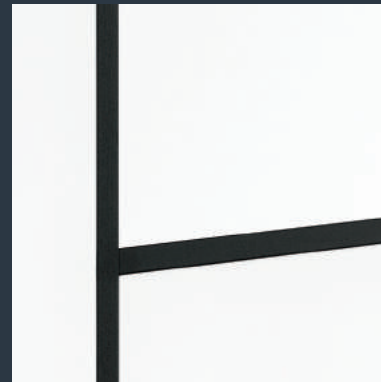

Gelijkliggende lisenen in
zwart staallook RAL 9005

...Groeven

Groeven creëren een esthetisch effect van diepte.
De uitsparingen creëren een speciaal structureel karakter, dat zelfs van een afstand in het oog springt.

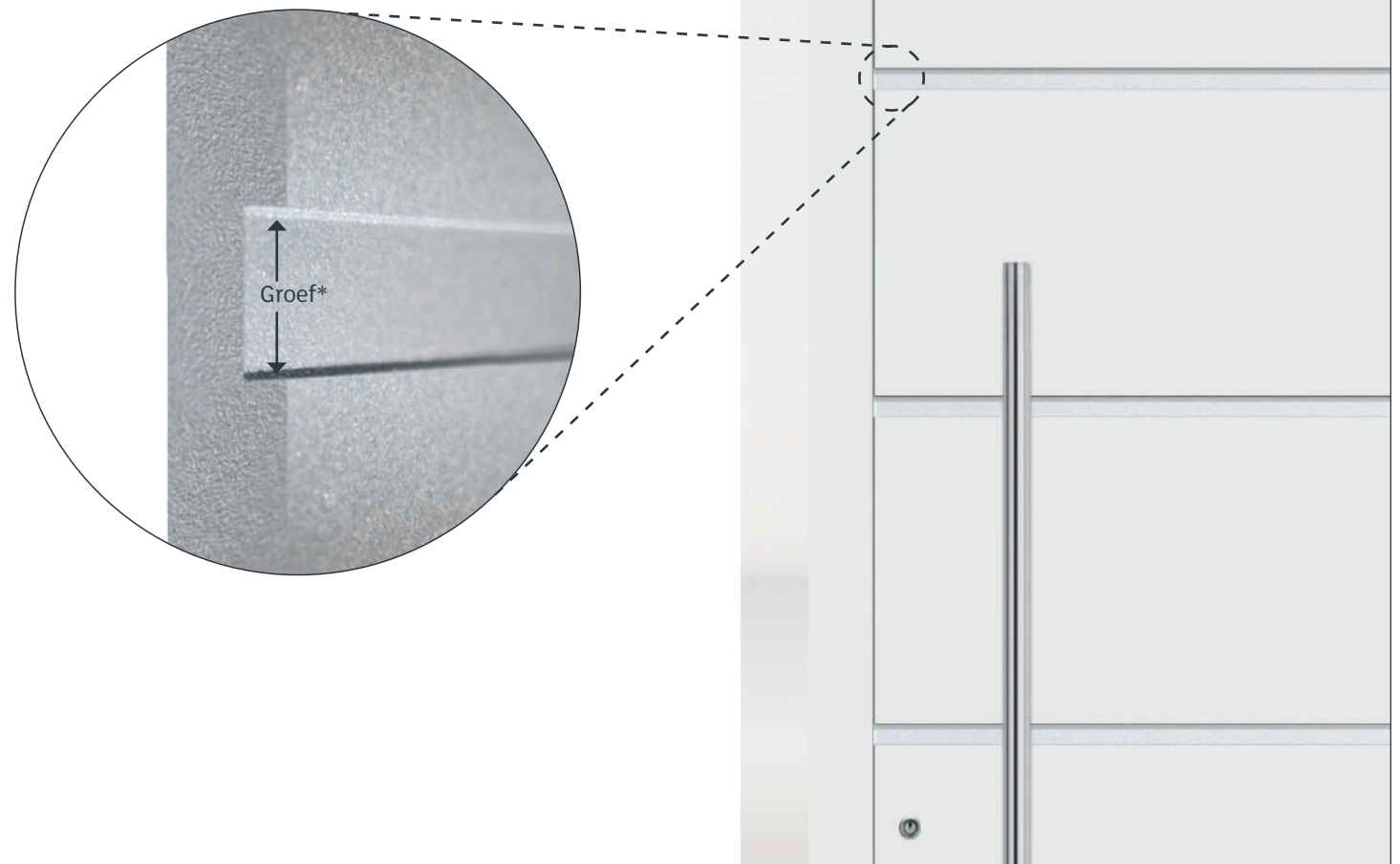

Design stootplaten

Met een elegante design stootplaat zien deuren er bijzonder mooi uit en zijn ze goed beschermd tegen slijtage en beschadigingen aan de onderzijde van de deur. De elegante stootplaten zijn verkrijgbaar in roestvrijstalen of zwart staal design en in verschillende uitvoeringen. Voor klassieke panelen is er een bijzonder verhoogd design beschikbaar.



Design stootplaat gelijkliggend zwart
staallook RAL 9005, 30 mm hoog
DS189-77



Design stootplaat gelijkliggend
edelstaal, 100 mm hoog
DS187-1

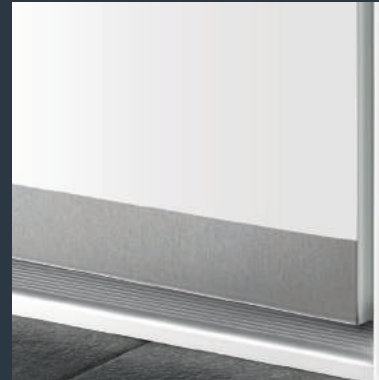

Design stootplaat gelijkliggend
edelstaal, 30 mm hoog
DS188-1



Weldorpel kunststof
DS190-0

Glassoorten

Figuurglas creëert privacy en zorgt voor natuurlijk licht in het huis waar het anders donker zou zijn. Door de ruime keuze kunt u het figuurglas zelf kiezen dat bij u past.



Satinato blank, 077

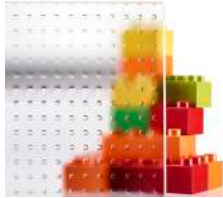

Mastercarré blank, 041



Madras Pave blank, 150



Window6, 227



Quadrio, 226



Chess, 225



Delta blank, 010



Silk blank, 106



Masterligne blank, 042



Madras Uadi blank, 151



178 (Silvit) blank, 056



504 blank, 061



Barok blank, 003



Ijsbloemenglas blank, 025



Gotiek blank, 028



Float grijs ESG, E06/110



Float grijs gezandstraald ESG,
E06/110-252

Gezandstraald glas



Gezandstraald glas met heldere strepen

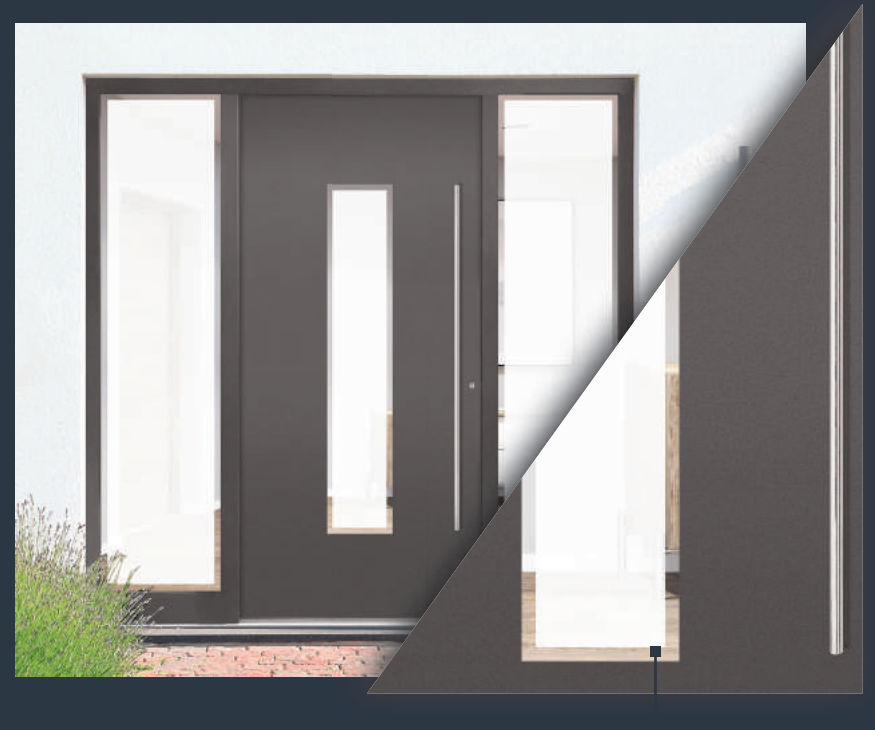

Gezandstraald glas met heldere rand



Gezandstraald glas
SO-250



Gezandstraald glas met
heldere rand
SO-251

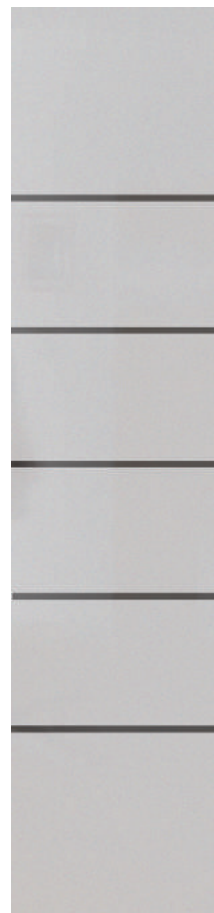
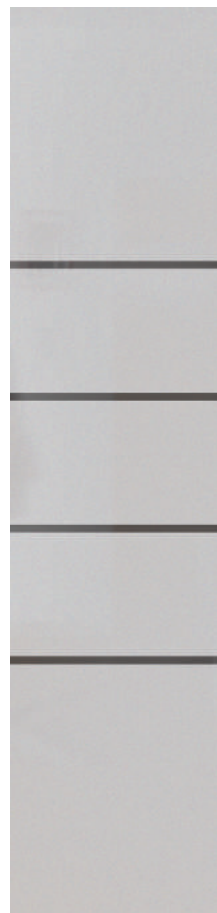
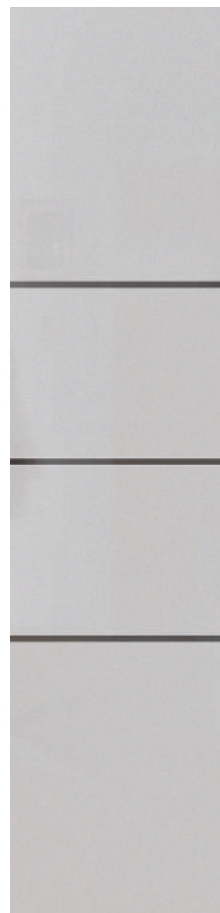

Gezandstraald glas met heldere strepen SO-280
De strepen worden aangepast aan het deurmodel.

Opties

Glas met

- **verhoogde thermische isolatie tot Ug 0,7**
- **verhoogde veiligheid met gelaagd veiligheidsglas (VSG) om bij glasbreuk letsel te voorkomen.**
- **Verhoogde inbraakbeveiliging met P4A-beglazing***

* Zijdelen met P4A-beglazing zijn alleen verkrijgbaar in combinatie met de veiligheidsuitrusting GAYKO **SafeGA®5000** gecertificeerd volgens DIN EN 1627 ff!

Voordeur grepen voor buiten en binnen

Kies volgens uw smaak...

Hoogwaardige en smaakvolle accessoires voor uw voordeur, die de waarde en het karakter van uw deur onderstrepen: stanggrepen, deurkrukken, deurkrukgarnituren, deurspionen en brievenbussen van roestvrij staal, messing, kunststof of een combinatie van verschillende materialen. Overtuig uzelf!

Standaard voordeurgreep



AG101-1 ●
Stanggreep 400 mm

Standaard binnenkruk



ID540-13
Binnenkruk op langschild

Standaard deurgarnituur



GG520-13
Standaard deurgarnituur Aluminium F1

Veiligheidsrozetten



R0114-1*
Edelstaal
mat geborsteld



R0784-1
Edelstaal
mat geborsteld

* Veiligheidsrozetten voor **SAfeGA®5000** / RC2-veiligheid erkend, getest en gecertificeerd volg. DIN EN 1627.

Stanggrepen, Edelstaal mat geborsteld

De afgebeelde stanggrepen zijn
verkrijgbaar in de volgende afmetingen:

Uitvoering

90° steunen, 10 x 40 mm

| | |
|----------------|---------|
| AG057-1 | 400 mm |
| AG058-1 | 600 mm |
| AG059-1 | 800 mm |
| AG060-1 | 1000 mm |
| AG061-1 | |
| AG062-1 | 1400 mm |
| AG067-1 | 1600 mm |
| AG068-1 | 1800 mm |
| AG069-1 | 2000 mm |

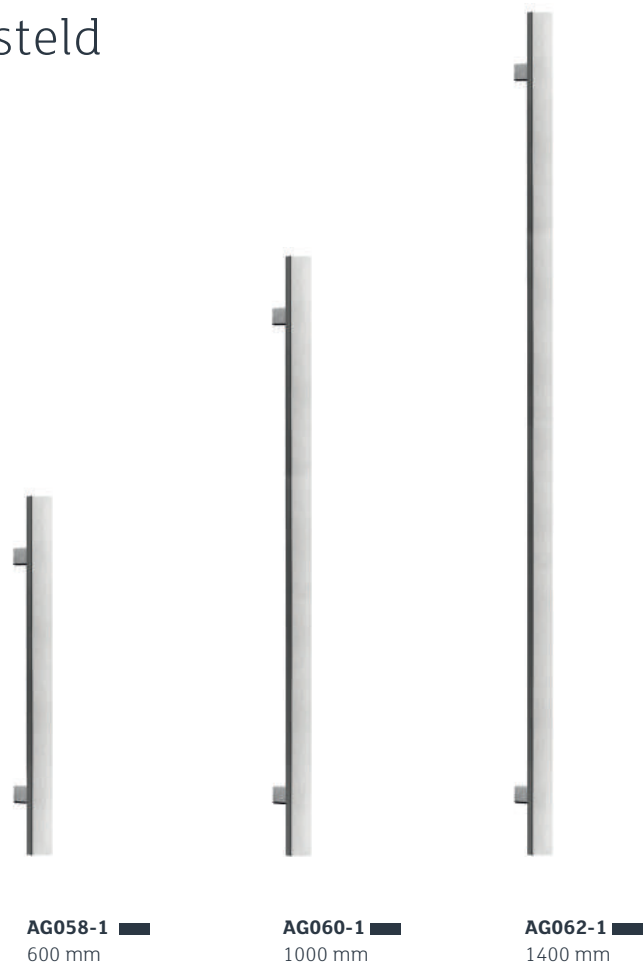

Stanggrepen,
Edelstaal mat geborsteld



AG056-1 
500 mm



AG055-1 
1000 mm



AG123-1 
1600 mm



Uitvoering
90° Steunen, 20 x 40 mm

De afgebeelde stanggrepen zijn
verkrijgbaar in de volgende afmetingen:

Uitvoering

90° steunen, 40 mm breed

| | |
|----------------|---------|
| AG133-1 | 600 mm |
| AG134-1 | 800 mm |
| AG135-1 | 1000 mm |
| AG136-1 | |
| AG137-1 | 1400 mm |
| AG138-1 | 1600 mm |
| AG139-1 | 1800 mm |
| AG140-1 | 2000 mm |

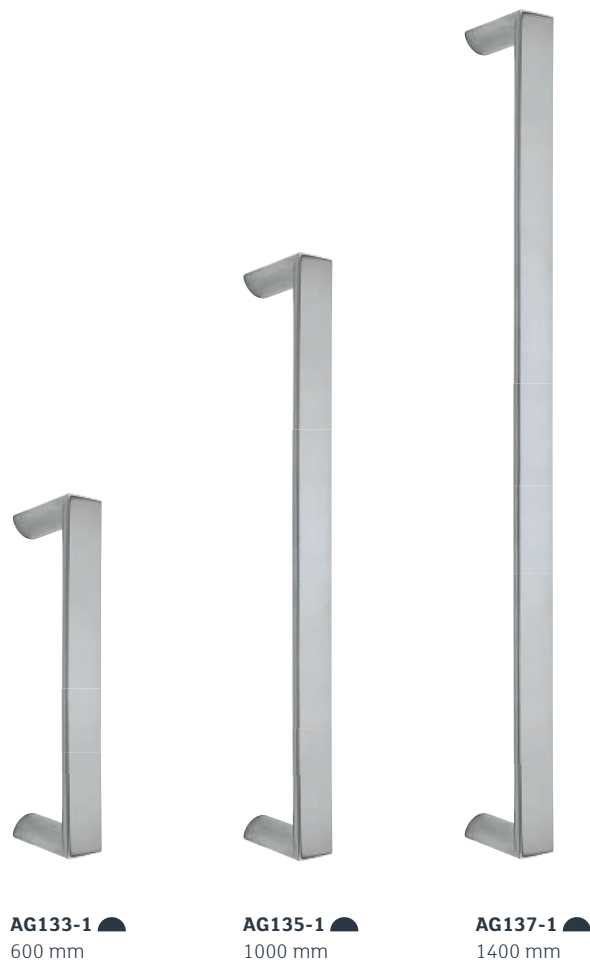

Stanggrepen, Edelstaal mat geborsteld

De afgebeelde stanggrepen zijn verkrijgbaar in de volgende afmetingen:

Uitvoering

45° steunen, ø 32 mm

| | |
|----------------|---------|
| AG004-1 | 400 mm |
| AG021-1 | 600 mm |
| AG022-1 | 800 mm |
| AG023-1 | 1000 mm |
| AG024-1 | 1200 mm |
| AG025-1 | 1400 mm |
| AG026-1 | 1600 mm |
| AG027-1 | 1800 mm |
| AG028-1 | 2000 mm |

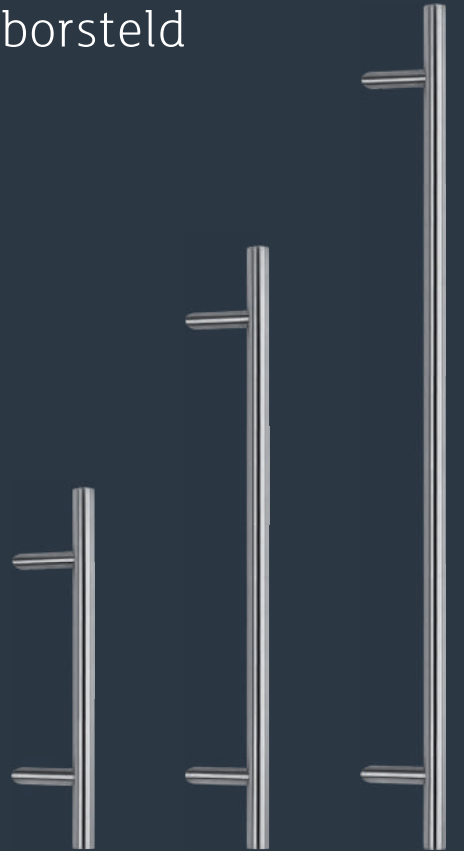

AG021-1 ●
600 mm

AG023-1 ●
1000 mm

AG025-1 ●
1400 mm

De afgebeelde stanggrepen zijn verkrijgbaar in de volgende afmetingen:

Uitvoering

90° steunen, ø 32 mm

| | |
|----------------|---------|
| AG035-1 | 400 mm |
| AG036-1 | 600 mm |
| AG037-1 | 800 mm |
| AG038-1 | 1000 mm |
| AG039-1 | 1200 mm |
| AG040-1 | 1400 mm |
| AG041-1 | 1600 mm |
| AG042-1 | 1800 mm |
| AG043-1 | 2000 mm |

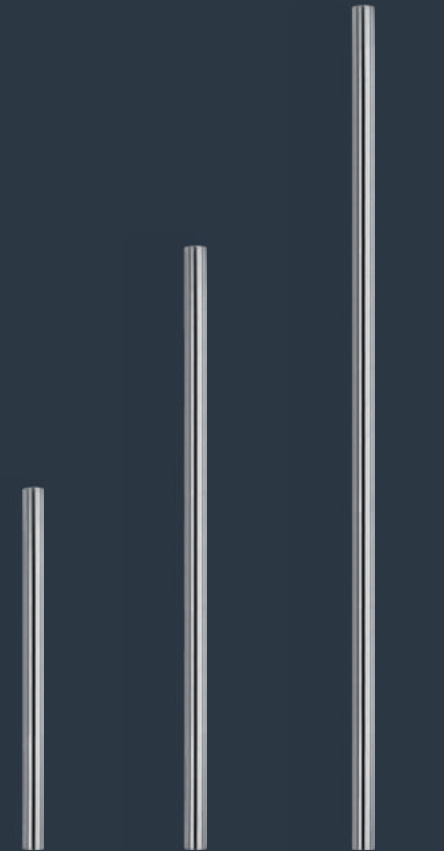

AG036-1 ●
600 mm

AG038-1 ●
1000 mm

AG040-1 ●
1400 mm

Zout- en zoetwater resistent RVS

RVS V4A is een zeer bestendige roestvrij staallegering met de hoogste eisen voor corrosiebestendigheid. Onze producten van RVS V4A, speciaal voor gebruik bij zeeewater, garanderen hun technische en esthetische eigenschappen.



Uitvoering
90° steunen, ø 32 mm ●

- AG035-75** 400 mm
- AG036-75** 600 mm
- AG037-75** 800 mm
- AG038-75** 1000 mm
- AG039-75** 1200 mm
- AG040-75** 1400 mm
- AG041-75** 1600 mm
- AG042-75** 1800 mm
- AG043-75** 2000 mm



Uitvoering
45° steunen, ø 32 mm ●

- AG021-75** 600 mm
- AG022-75** 800 mm
- AG023-75** 1000 mm
- AG024-75** 1200 mm
- AG025-75** 1400 mm
- AG026-75** 1600 mm
- AG027-75** 1800 mm
- AG028-75** 2000 mm



AG101-75 ●
400 mm
45° steunen
om of boven cilinder



Buitengrepen,
Edelstaal mat geborsteld



AG076-1 ●
330 mm



AG073-1 ●
330 mm



AG029-1 ●
330 mm



AG047-1 ●
380 mm



AG065-1 ●
600 mm



AG083-1 ■
600 mm



AG084-1 ■
700 mm



AG081-1 ■
500 mm



AG071-1 ●
860 mm



Buitengrepen en rozetten, Edelstaal mat geborsteld



AG075-1 ●
300 mm



AG045-1 ●
330 mm



AG074-1 ●
310 mm



AG070-1 ●
360 mm



Draaibaar

AD130-1
Buitenknop, rozet ovaal

Veiligheidsrozetten met kerntrekbeveiliging



R0114-1*
Ovaal, edelstaal



R0115-1*
Rond, edelstaal



R0141-1*
Vierkant, edelstaal



Vast

AD013-1
Buitenknop, rozet ovaal

Binnenkrukken, Edelstaal mat geborsteld



ID032-1 245 mm
op langschild



ID030-1
met rozet



ID051-1
met rozet



ID146-1
met rozet



ID147-1
met rozet



ID144-1
met rozet



ID145-1
met rozet



Draaibaar

Deurknop, rozet oval
ID130-1



Draaibaar

Deurknop, rozet rond
ID132-1

Stanggrepen, Fijnstructuur zwart RAL 9005



De afgebeelde stanggrepen zijn verkrijgbaar in de volgende afmetingen:

Uitvoering

90° steunen, 40 mm breed

| | |
|-----------------|---------|
| AG133-76 | 600 mm |
| AG134-76 | 800 mm |
| AG135-76 | 1000 mm |
| AG136-76 | 1200 mm |
| AG137-76 | 1400 mm |
| AG138-76 | 1600 mm |

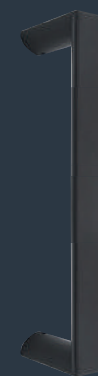

AG133-76 ◐
600 mm

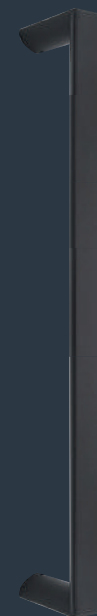

AG135-76 ◐
1000 mm



AG137-76 ◐
1400 mm



Uitvoering
45° steunen, ø 32 mm
om of boven cilinder

AG101-76 ●
400 mm



Uitvoering
45° steunen, ø 32 mm

AG021-76 600 mm
AG022-76 800 mm
AG023-76 1000 mm
AG024-76 1200 mm
AG025-76 1400 mm
AG026-76 1600 mm

AG023-76 ●
1000 mm



Uitvoering
90° steunen, ø 32 mm

AG035-76 400 mm
AG036-76 600 mm
AG037-76 800 mm
AG038-76 1000 mm
AG039-76 1200 mm
AG040-76 1400 mm
AG041-76 1600 mm

AG038-76 ●
1000 mm



Deurknoppen en rozetten, Fijnstructuur zwart RAL 9005

Veiligheidsrozetten met kerntrekbeveiliging



R0784-76
Ovaal, fijnstructuur
zwart RAL 9005



R0785-76
Rechthoek, fijnstructuur
zwart RAL 9005



R0114-76*
Ovaal, fijnstructuur
zwart RAL 9005



R0115-76*
Rond, fijnstructuur
zwart RAL 9005



R0141-76*
Vierkant, fijnstructuur
zwart RAL 9005



GG562-76
Veiligheids wisselgarnituur
vierkant, fijnstructuur
zwart RAL 9005



GG572-76
Veiligheids wisselgarnituur
half rond, fijnstructuur
zwart RAL 9005



Draaibaar

AD130-76
Buitenknop, rozet ovaal

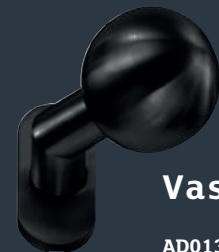

Vast

AD013-76
Buitenknop, rozet ovaal

Binnenkrukken,
Fijnstructuur zwart RAL 9005



ID560-76



ID570-76



ID146-76
met rozet



ID147-76
met rozet



ID144-76
met rozet



ID145-76
met rozet

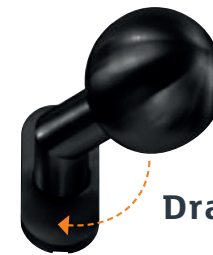

Draaibaar

Deurknop, rozet oval
ID130-76



Draaibaar

Deurknop, rozet rond
ID132-76

Buitengreep in edelstaal mat geborsteld met **LED**-verlichting

Licht heeft het vermogen om objecten te veranderen, hun effect te verbeteren en een aangename sfeer te creëren. U kunt dit effect ook gebruiken voor uw voordeur. Er ontstaat een luxe uitstraling en de verlichting geeft ook een gevoel van veiligheid in het donker.



Integreerde greep met LED-verlichting voor deurmodel

D1-606-00 (Art-Beton)

Geintegreerde grepen met LED-verlichting voor andere modellen uit het assortiment van GAYKO zijn verkrijgbaar.



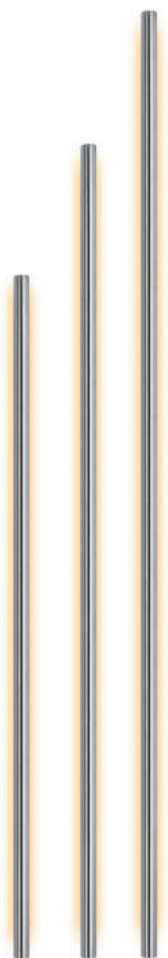

AG124-1 ●
1200 mm
90° steunen, ø 32 mm

AG125-1 ●
1400 mm
90° steunen, ø 32 mm

AG126-1 ●
1600 mm
90° steunen, ø 32 mm

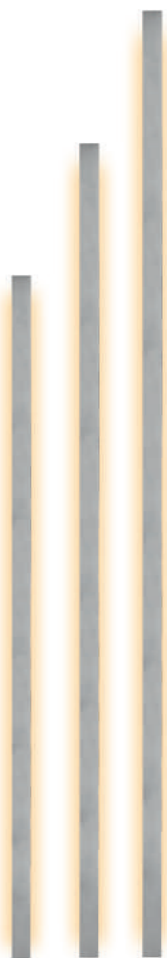

AG127-1 ■
1200 mm
90° steunen, 10x40 mm

AG128-1 ■
1400 mm
90° steunen, 10x40 mm

AG129-1 ■
1600 mm
90° steunen, 10x40 mm



Transponder in plaats van sleutel zoeken.

Een geprogrammeerde transponder in je zak is alles wat je nodig hebt!

De Smart TOUCH aan de deur controleert bij toenadering van de hand of u bevoegd bent en opent automatisch het motorslot of het automatische veiligheidsslot met A-opener. Het is ook mogelijk om de Smart TOUCH aan de achterzijde van de greep te monteren.

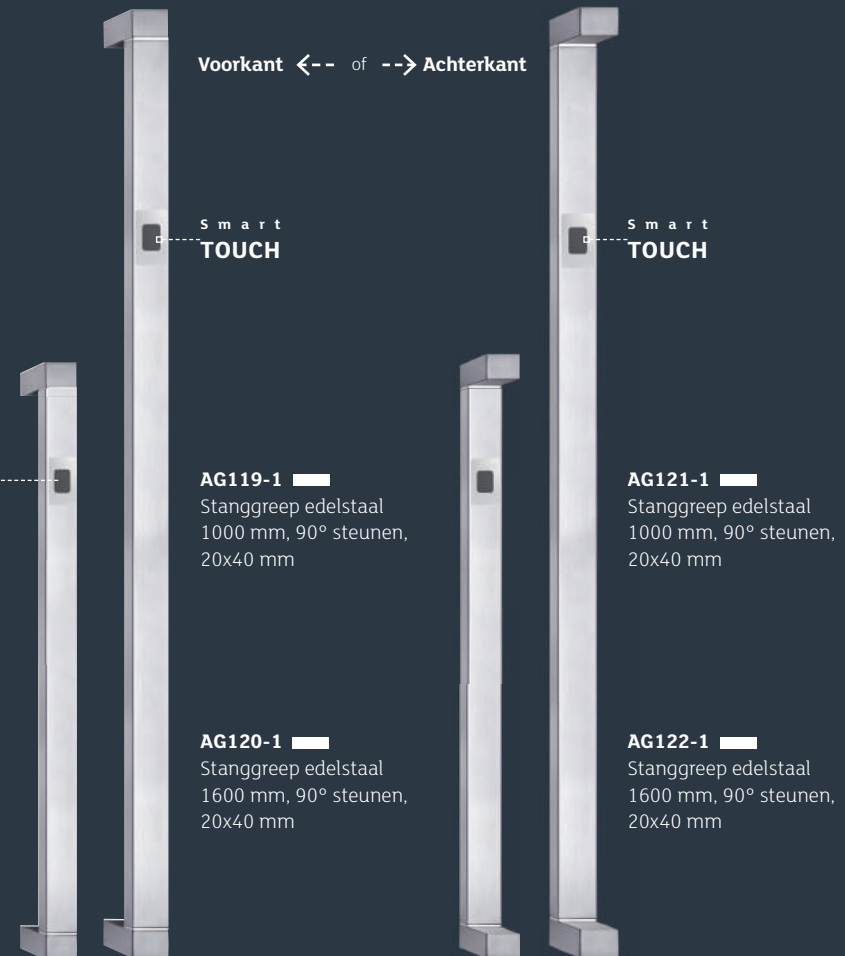
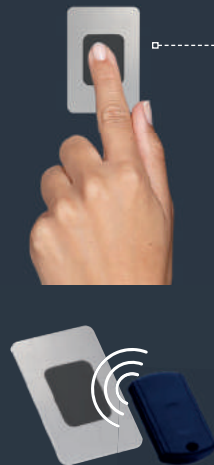

Vingerscanner **BioKey®** Mini X

Nieuw design & optioneel met app-beheer

Nieuw design & optioneel met app-beheer De nieuwe vingerscanner Mini X maakt indruk met het mooiste oppervlaktedesign zowel in RVS als in zwart RAL 9005. Hij is bijzonder goed geschikt voor integratie in stanggrepen en past moeiteloos in moderne oppervlakken..

Met de tijd mee: de **nieuwe BioKey® app** - super eenvoudige configuratie en beheer, visueel duidelijk gestructureerde gebruikersinterface en natuurlijk altijd ontwikkeld op basis van de beveiligingsniveaus..



Vingerscan-module
Edelstaal



Vingerscan-module
Zwartstaal-optiek

Stanggreep edelstaal
90° steunen,
20x40 mm

AG170-1 1200 mm
AG171-1 1400 mm
AG172-1 1600 mm
AG173-1 1800 mm



Stanggreep zwart
90° steunen,
20x40 mm

AG170-76 1200 mm
AG171-76 1400 mm
AG172-76 1600 mm
AG173-76 1800 mm



Brievenbussen

De geïsoleerde brievenbus BK 990 voor nog meer comfort voor uw huis.

Compleet brievenbus,
BK990-91



Kleur buiten: ALUINOX (edelstaal look)
Kleur binnen: kunststof grjjs RAL 7047

Compleet brievenbus,
BK990-23



Kleur buiten: ALUINOX (edelstaal look)
Kleur binnen: kunststof creme RAL 9001

Compleet brievenbus,
BK990-22



Kleur buiten: ALUINOX (edelstaal look)
Kleur binnen: kunststof wit RAL 9010

Compleet brievenbus,
BK990-76



Kleur buiten: aluminium zwart RAL9005 fijnstructuur
Kleur binnen: kunststof zwart

Compleet brievenbus,
BK990-276



Kleur buiten: aluminium zwart RAL9005 fijnstructuur
Kleur binnen: kunststof creme RAL 9001

Compleet brievenbus,
BK990-176



Kleur buiten: aluminium zwart RAL9005 fijnstructuur
Kleur binnen: kunststof wit RAL 9010

**Compleet brievenbus F1 natuur
 afgerond, BK975-13**



(buitenklep)

**Compleet brievenbus F1 natuur
 rechthoek, BK965-13**

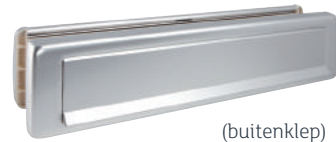

(buitenklep)

**Compleet brievenbus
 BK916**



(buiten- & binnenklep)

**Kleuropties
 binnen:**

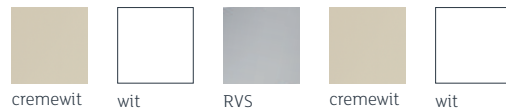

buiten:

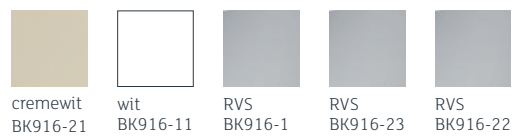

**Compleet brievenbus
 BK961**

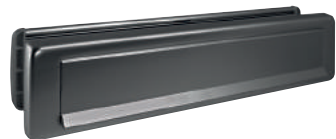

(buitenklep)

**Kleuropties
 binnen:**

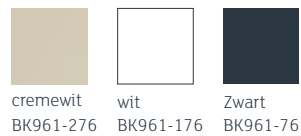

Kijk even:

Technische wijzigingen, kleurafwijkingen en (druk)fouten voorbehouden.

De afmetingen van de afgebeelde deuren zijn niet op schaal afgebeeld.

Andere uitvoeringen zijn mogelijk. Sommige afbeeldingen tonen producten die wij tegen meerprijs leveren.

De afgebeelde modellen zijn auteursrechtelijk beschermd.

Alle in deze catalogus gepubliceerde foto's en afbeeldingen zijn auteursrechtelijk beschermd. De daaruit voortvloeiende rechten, in het bijzonder die van het extractie van afbeeldingen of reproductie, zelfs als er slechts fragmenten worden gebruikt. Het gebruik van het fotomateriaal vereist voorafgaande schriftelijke toestemming van GAYKO Fenster-Türenwerk GmbH. "GAYKO" moet als bron worden vermeld.

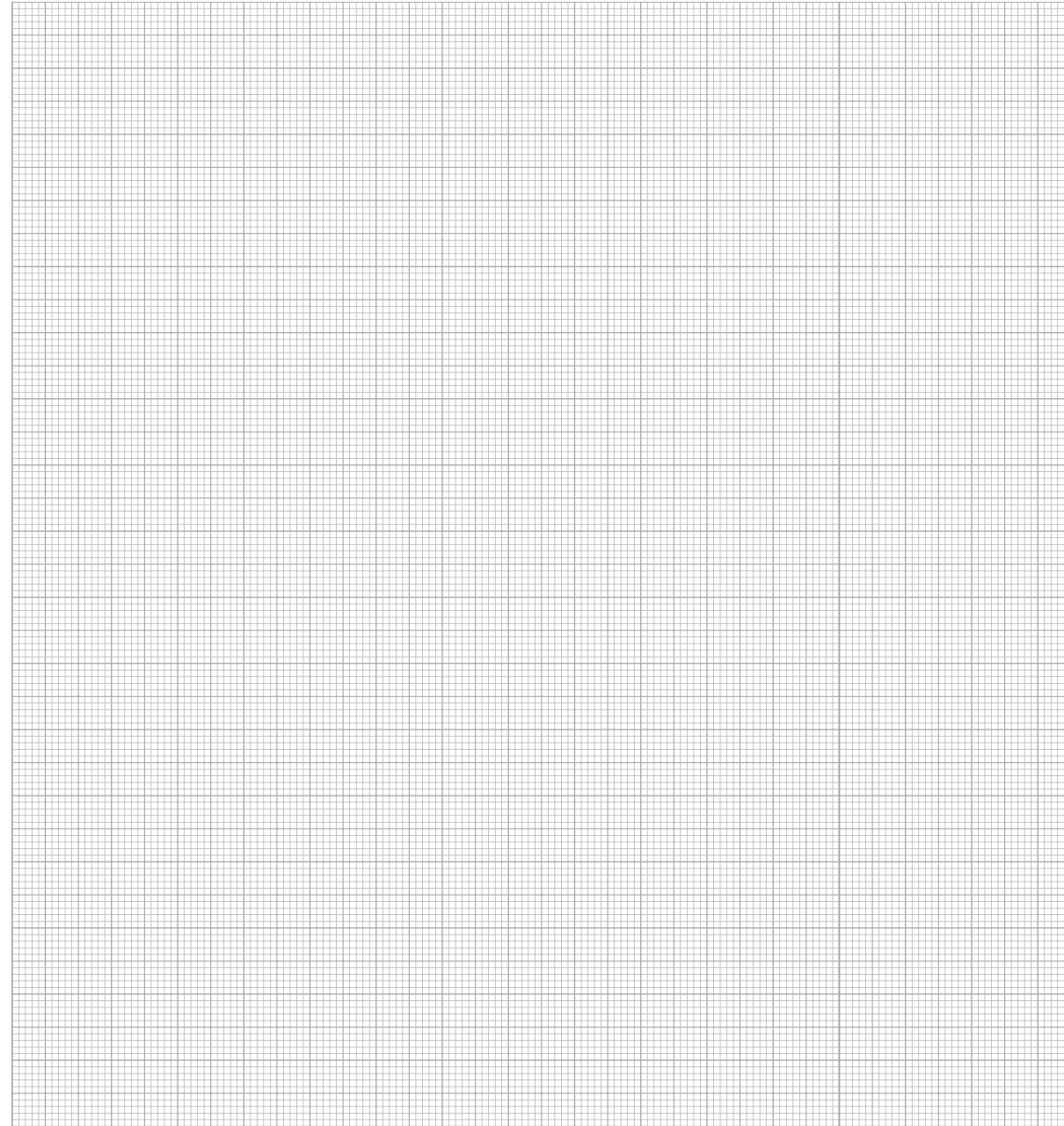

De hoge kwaliteits- en veiligheidsstandaard van de GAYKO ramen en deuren wordt al jaren door vooraanstaande instituten erkend. Alle GAYKO ramen en deuren zijn getest en gecertificeerd:

nationaal



internationaal



De GAYKO specialist bij u in de buurt

Merkkwaliteit van **GAYKO** | *Made in Germany*

GAYKO
BETERE RAMEN EN DEUREN

www.gayko.nl